

C-Styleで簡単にプログラムできる

超音波距離センサー

型名：PING



株式会社ダイセン電子工業

PINGの接続設定

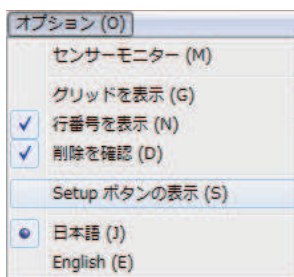

オプションをクリックしその中のSetuoボタンの表示をクリックしてください。

I/Oセットアップの画面

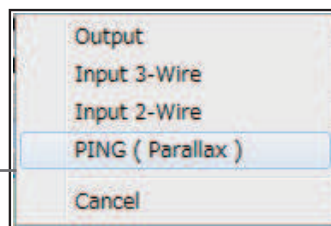
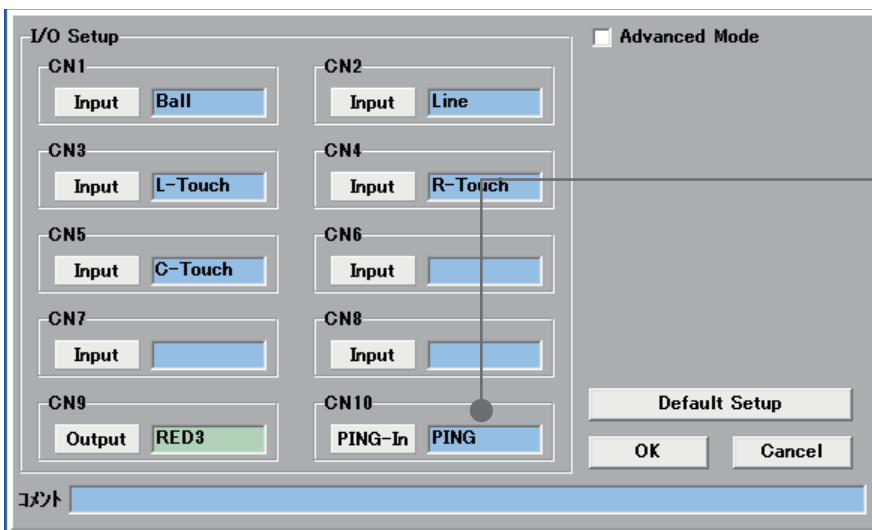

コネクタ名のところで左クリックするとPINGが選択できます

CN10からの接続になります。PINGが2個の場合はCN10、CN9に接続してください。

【概要】

PARALLAX製の超音波距離センサをTJシリーズ、e-Gadgetに接続して、3cm～300cmまでの距離を計測することができます。

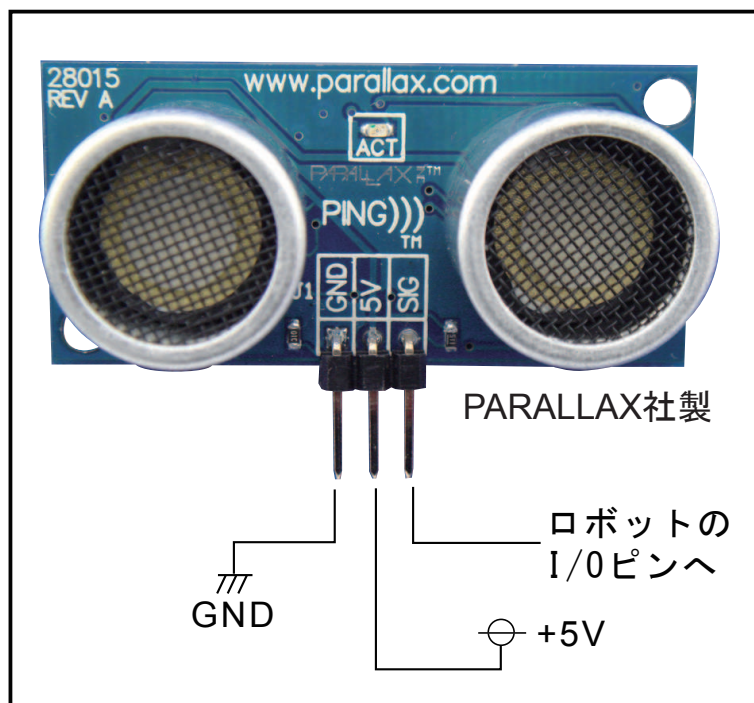

【超音波距離センサ仕様】

電源電圧 : 5 V
消費電流 : 35 mA
測定範囲 : 3 cm ~ 3 m
超音波周波数 : 40 kHz
センサ動作 : LED表示
サイズ : 22 (H) × 46 (W) × 16 (D) mm
重さ : 12g

【接続方法】

付属のケーブルでCN10から遡ってCN7まで接続します。

- 1個の場合 CN10
- 2個の場合 CN10,CN9
- 3個の場合 CN10～CN8
- 4個の場合 CN10～CN7

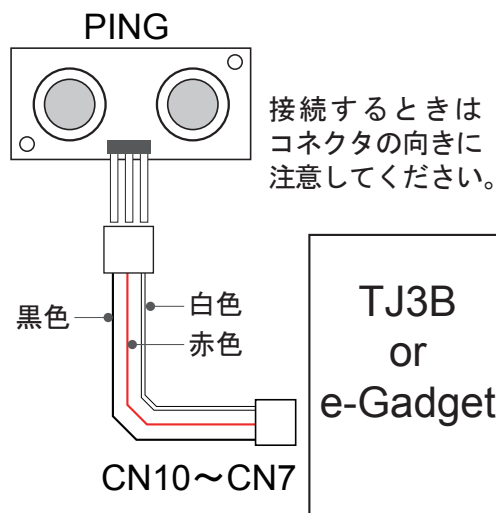

30cm以下になれば方向転換するプログラム例



従来の拡張センサーと同様にcmの単位で判定できます

ご使用になる際はC-Style上で設定を行った後、プログラムをビルドしターゲットにダウンロードを行った後にご使用いただけるようになります。あらかじめご注意ください。

超音波センサー取付ホルダー（別売） DSR1411

PINGをロボットに取付ける際に使用します。

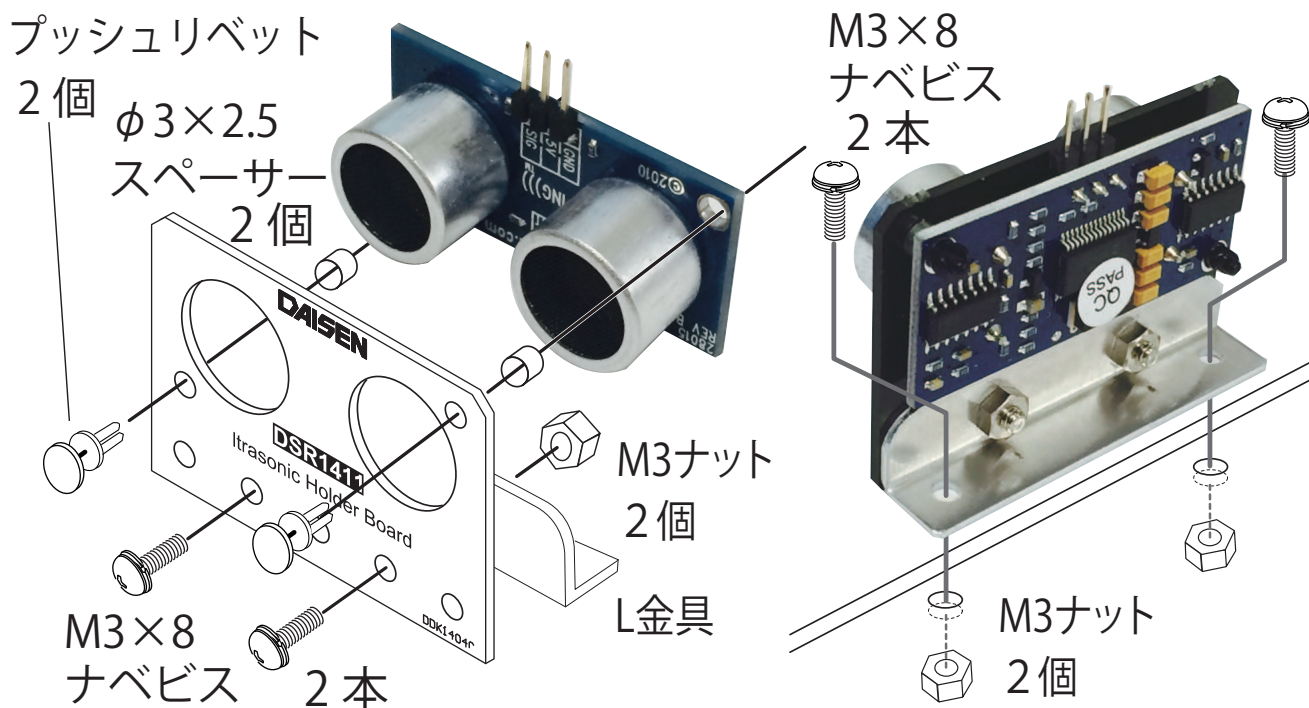

【付属品】

ケーブル 1本（どちらか1本付属します。）

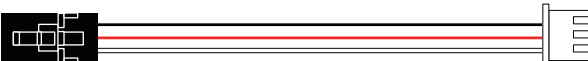
JS  XH e-Gadgetの場合

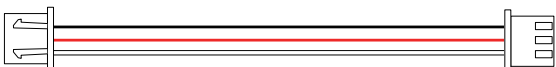
XH  XH TJ3Bの場合

ご指定のない場合 JS-XH のケーブルを付属します。

コネクタ 1個



本商品の詳しい内容は下記 URL をご覧ください。

株式会社ダイセン電子工業

〒556-0005 大阪市浪速区日本橋4丁目9-24

Tel 06-6631-5553 Fax 06-6631-6886

e-mail: ddk@daisendenshi.com

URL: <http://www.daisendenshi.com>